

CONTENT

English	1
български	4
Bosanski	8
Čeština	11
Eesti	14
Hrvatski	17
Latviešu	20
Lietuvių	23
Magyar	27
Македонски	30
Polski	34
Русский язык	38
Româna	42
Shqip	45
Slovenčina	48
Slovenski	51
Srpski jezik/Српски језик	54

FCC STATEMENT



This device complies with part 15 of the FCC Rules. Operation is subject to the following two conditions:

- 1) This device may not cause harmful interference.
- 2) This device must accept any interference received, including interference that may cause undesired operation.

Any changes or modifications not expressly approved by the party responsible for compliance could void the user's authority to operate the equipment.

CE Mark Warning



This is a class B product. In a domestic environment, this product may cause radio interference, in which case the user may be required to take adequate measures.

Package Contents

The following items should be found in your box:

- One TL-SF1005D/TL-SF1008D/TL-SF1016D Switch
- One Power Adapter
- This User Guide

Note:

The wall-mounting screws are not provided. Please contact your distributor if any of the listed items are damaged or missing.

The Switch mentioned in this User Guide stands for TL-SF1005D/TL-SF1008D/TL-SF1016D 10/100Mbps Desktop Switch without any explanation. For Simplicity, we will take TL-SF1016D for example throughout this Guide.

TL-SF1016D can be mounted on a wall.

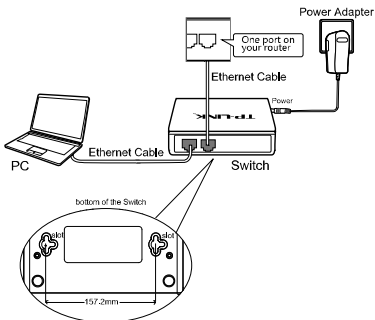

Refer to the steps below to mount the Switch on a Wall.

1. Drill two holes into the wall. Insert a screw into each hole and leave a part of its head exposed.
2. Place the two wall-mounting slots over the screws and slide the Switch down to fasten it.

Note:

Without slots on the bottom, TL-SF1005D or TL-SF1008D cannot be mounted on a wall.

The Switch's LEDs are located on the front panel:

LED	Status	Indication
Power	On	The switch is powered on.
	Off	No Power Source. *Please check if the power cord is connected to the Switch properly, and make sure the power is ON.
Ethernet LED	On	The corresponding ethernet port is connected to a network device.
	Flashing	Data is being transmitted or received.
	Off	No device is connected to the corresponding port. *Please check if the cable connectors are firmly plugged into the switch and the device, and verify the connected device is turned on and working well.

COPYRIGHT & TRADEMARKS

TP-LINK® is a registered trademark of TP-LINK TECHNOLOGIES CO., LTD. Other brands and product names are trademarks or registered trademarks of their respective holders.

Copyright © 2012 TP-LINK TECHNOLOGIES CO., LTD.
All rights reserved.

<http://www.tp-link.com>

Съдържание на опаковката

В кутията ще намерите следните артикули:

- Един настолен комутатор
- Един адаптер за захранване
- Това ръководство на потребителя

Забележка:

Не са предоставени винтовете за стенен монтаж. Моля, свържете се с вашия дистрибутор, ако някои от описаните артикули са повредени или липсват.

Комутаторът, споменат в това ръководство на потребителя, означава настолен комутатор без никакво обяснение. За простота, в това ръководство ще вземем за пример модела TL-SF1016D.

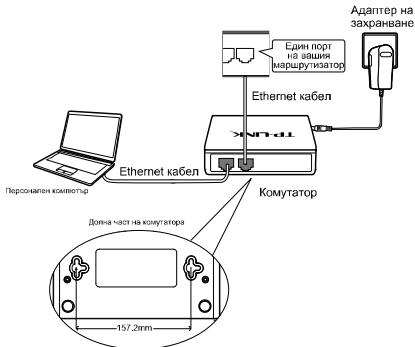

Следвайте стъпките по-долу, за да монтирате комутатора на стена.

1. Пробийте две дупки в стената. Поставете по един винт във всяка дупка и оставете част от главата му навън.
2. Поставете двата прореза за стенен монтаж върху винтовете и плъзнете комутатора надолу, за да го закрепите.

Забележка:

Ако няма прорези на долната част, TL-SF1005D/ TL-SF1008D не може да се монтира на стена.

Светодиодните индикатори на комутатора са разположени на предния панел:

Светодиод	Състояние	Индикация
Захранване	Свети	Комутаторът е включен към захранване.
	Не свети	Няма източник на електрическо захранване. *Моля, проверете дали захранващият кабел е свързан правилно към комутатора и се уверете, че захранването е включено.
Светодиод за Ethernet	Свети	Съответният Ethernet порт е свързан към мрежово устройство.
	Мига	Предават се или се получават данни.
	Не свети	Към съответния порт няма свързано устройство. *Моля, проверете дали кабелните конектори са добре поставени в комутатора и устройството и се уверете, че свързаното устройство е включено и работи добре.

АВТОРСКО ПРАВО И ТЪРГОВСКИ МАРКИ

TP-LINK® е регистрирана търговска марка на TP-LINK TECHNOLOGIES CO., LTD. Други марки и продуктови имена са търговски марки или регистрирани търговски марки на съответните им притежатели.

Copyright © 2012 TP-LINK TECHNOLOGIES CO., LTD.
Всички права запазени.

<http://www.tp-link.com>

Sadržaj pakovanja

U pakovanju bi se trebali nalaziti sljedeći artikli:

- Stolni razdjelnik
- Strujni adapter
- Ovaj korisnički vodič

Napomena:

Vijci za montažu na zid se ne isporučuju u pakovanju. Ukoliko su neki od gore navedenih artikala oštećeni ili nedostaju, obratite se prodavaču.

Razdjelnik koji se spominje u ovom korisničkom vodiču se odnosi na stolni razdjelnik. Zbog jednostavnosti koristit ćemo TL-SF1016D kao primjer u priručniku.

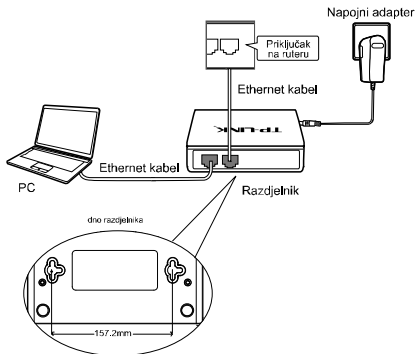

Montaža razdjelnika na zid je opisana dolje.

1. Izbušite dvije rupe u zidu. Uvrite vijak u svaki otvor i ostavite dio njegove glave da strši.
2. Postavite dva utora za montažu na zid preko vijaka i gurnite razdjelnik prema dolje da biste ga učvrstili.

Napomena:

Bez utora na dnu TL-SF1005D/TL-SF1008D se ne može montirati na zid.

LED diode razdjelnika se nalaze na prednjoj ploči:

LED	Stanje	Oznaka
Power	Svijetli	Razdjelnik je uključen.
	Ne svijetli	Nema izvora struje. *Provjerite da li je električni kabel pravilno spojen sa razdjelnikom i provjerite da li je razdjelnik uključen.
Ethernet	Svijetli	Odgovarajući ethernet priključak je spojen sa mrežnim uređajem.
	Treperi	Podaci se prenose ili primaju.
	Ne svijetli	Uređaj nije spojen sa odgovarajućim priključkom. *Provjerite da li su priključci kabela čvrsto utaknuti u razdjelnik i uređaj, a zatim provjerite da li je spojeni uređaj uključen i da li ispravno radi.

AUTORSKA PRAVA I TRGOVAČKE MARKE

TP-LINK® je registrovana trgovačka marka kompanije TP-LINK TECHNOLOGIES CO., LTD. Ostale marke i imena proizvoda su trgovačke marke ili registrovane trgovačke marke njihovih vlasnika.

Autorsko pravo © 2012. TP-LINK TECHNOLOGIES CO., LTD. Sva prava pridržana.

<http://www.tp-link.com>

Obsah balení

Vaše balení obsahuje tyto součásti:

- Jeden stolní přepínač
- Jeden napájecí adaptér
- Tato uživatelská příručka

Poznámka:

Šrouby pro montáž na stěnu nejsou součástí balení. Jestliže jakákoliv součást chybí nebo je poškozena, kontaktujte prosím vašeho prodejce.

Za přepínač v této uživatelské příručce je považován stolní přepínač bez dalšího vysvětlení. Pro zjednodušení jako příklad v této příručce uvádíme model TL-SF1016D.

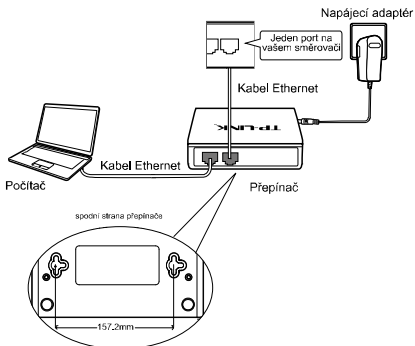

Montáž na stěnu provádějte podle níže uvedeného postupu.

1. Vyrtejte dva otvory do zdi. Do obou otvorů vložte šroub, tak aby vyčnívala jeho hlava.
2. Nasadte drážky pro montáž na stěnu na oba šrouby a upevněte přepínač posunem dolů.

Poznámka:

Model TL-SF1005D/TL-SF1008D bez drážek na spodní straně nelze nainstalovat na stěnu.

LED kontrolky přepínače se nacházejí na předním panelu:

LED	Stav	Ukazatel
Napájení	Svíí	Přepínač je zapnut.
	Zhasnutá	Bez napájení. *Zkontrolujte, zda je napájecí kabel připojen k přepínači správně, a ujistěte se, že je zapnutý.
LED kontrolka Ethernet	Svíí	Příslušný ethernetový port je připojen do síťového zařízení.
	Bliká	Data jsou přenášena nebo přijímána.
	Zhasnutá	K příslušnému portu není připojeno žádné zařízení. *Zkontrolujte, zda jsou konektory kabelů pevně zapojeny do přepínače a zařízení, a ověřte, zda je připojené zařízení zapnuto a funguje správně.

AUTORSKÁ PRÁVA A OCHRANNÉ ZNÁMKY

TP-LINK® je registrovaná ochranná známka společnosti TP-LINK TECHNOLOGIES CO., LTD. Ostatní značky a názvy produktů jsou ochrannými známkami nebo registrovanými ochrannými známkami jejich příslušných vlastníků.

Copyright © 2012 TP-LINK TECHNOLOGIES CO., LTD.
Všechna práva vyhrazena.

<http://www.tp-link.com>

Pakendi sisu

Komplekt sisaldab:

- ühte töölauda lülitit (switchi)
- ühte toiteadapterit
- käesolevat kasutusjuhendit

Märkus:

komplekti ei kuulu seinale paigaldamise kruvid. Kui mõni loetletud osadest on kahjustunud või puudub, pöörduge edasimüüja poole.

Kasutusjuhendis nimetatud lüliti all mõeldakse töölauda lülitit ilma täpsustusteta. Selguse mõttes kasutatakse juhendis läbivald näidisena lülitit TL-SF1016D.

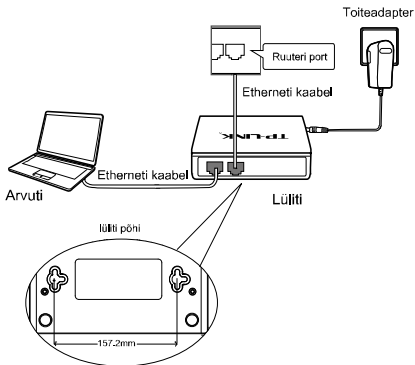

Lüliti paigaldamisel seinale järgige allpool toodud juhiseid.

1. Puurige seinaks kaks auku. Keerake kummasegi auku üks kruvi nii, et osa kruvipeast jääb välja.
2. Pange seinale paigaldamise pilud kruvidega kohakuti ja libistage lüliti alla.

Märkus:

lüliti TL-SF1005D/TL-SF1008D ei saa seinale paigaldada, kui selle põhjal ei ole pilusid.

Lüliti LED-tuled asuvad esipaneelil.

LED	Olek	Tähendus
Toide	Sees	Lüliti on sisse lülitatud.
	Väljas	Toide puudub. *Kontrollige, kas toitekaabel on lülitiga korralikult ühendatud ja veenduge, et seade on sisse lülitatud.
Etherneti LED-lamp	Sees	Vastav Etherneti port on ühendatud võrguseadmega.
	Vilkuv	Andmete edastamine või vastu võtmine.
	Väljas	Porti ei ole ühendatud ühtegi seadet. *Kontrollige, kas kaabli konnektorid on tugevalt lülitisse ja seadmesse sisestatud. Veenduge, et ühendatud seade on sisse lülitatud ja töötab korralikult.

AUTORIÕIGUS & KAUBAMÄRGID

TP-LINK® on TP-LINK TECHNOLOGIES CO., LTD'i registreeritud kaubamärk. Teised brandid ja tootenimed on vastavate hoidjate kaubamärgid või registreeritud kaubamärgid.

Autoriõigus © 2012 TP-LINK TECHNOLOGIES CO., LTD.
Kõik õigused kaitstud.

<http://www.tp-link.com>

Isporučena oprema

U pakiranju bi se trebalo nalaziti sljedeće:

- Stolni preklopnik
- Adapter za napajanje
- Ovaj korisnički priručnik

Napomena:

Vijci za zidnu montažu nisu isporučeni. Ako su neki od gore navedenih artikala oštećeni ili nedostaju, obratite se trgovcu.

Preklopnik koji se spominje u ovom korisničkom priručniku odnosi se na stolni preklopnik. Radi jednostavnosti upotrebljavat ćemo TL-SF1016D kao primjer u priručniku.

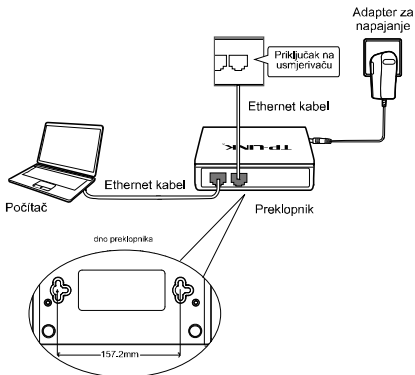

Zidna montaža preklopnika opisana je u nastavku.

1. Izbušite dvije rupe u zidu. Umetnite vijak u svaku rupu i ostavite dio glave da strši.
2. Postavite dva utora za zidnu montažu preko vijaka i gurnite preklopnik prema dolje kako biste ga učvrstili.

Napomena:

Bez utora na dnu TL-SF1005D/TL-SF1008D ne može se montirati na zid.

Svjetleće diode preklopnika nalaze se na prednjoj ploči:

Dioda	Stanje	Oznaka
Power	Svijetli	Preklopnik je uključen.
	Ne svijetli	Nema izvora napajanja. *Provjerite je li električni kabel ispravno spojen s preklopnikom i provjerite je li preklopnik uključen.
Ethernet	Svijetli	Odgovarajući ethernet priključak spojen je s mrežnim uređajem.
	Trepti	Podaci se prenose ili primaju.
	Ne svijetli	Uređaj nije priključen u odgovarajući priključak. *Provjerite jesu li priključci kabela čvrsto utaknuti u preklopnik i uređaj, a zatim provjerite je li spojeni uređaj uključen i radi li ispravno.

AUTORSKA PRAVA I ZAŠTITNI ZNACI

TP-LINK® registrirani je zaštitni znak tvrtke TP-LINK TECHNOLOGIES CO., LTD. Ostale marke i nazivi proizvoda zaštitni su znaci ili registrirani zaštitni znaci njihovih vlasnika.

Autorsko pravo © 2012. TP-LINK TECHNOLOGIES CO., LTD. Sva prava pridržana.

<http://www.tp-link.com>

Iepakojuma saturs

Kastītē jābūt šādiem priekšmetiem:

- vienam komutatoram;
- vienam strāvas adapteram;
- šai lietotāja rokasgrāmatai.

Piezīme:

Sienas stiprināšanas skrūves nav iekļautas. Ja kāds no iepriekš minētajiem priekšmetiem ir bojāts vai trūkst, lūdzu, sazinieties ar izstrādājuma izplatītāju.

Ar šajā lietotāja rokasgrāmatā minēto komutatoru tiek saprasts datora komutators. Vienkāršības dēļ par piemēru šajā rokasgrāmatā ir izmantots TL-SF1016D modelis.

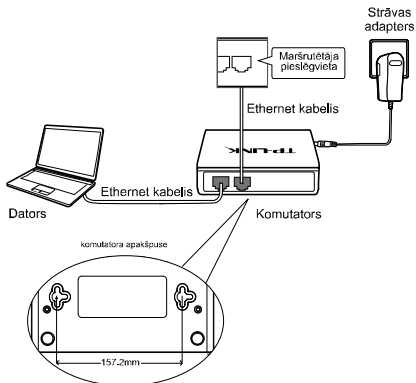

Lai piestiprinātu komutatoru pie sienas, rīkojieties saskaņā ar turpmāk minētajām instrukcijām.

1. Izurbiet sienā divus caurumus. Ieskrūvējiet katrā caurumā pa skrūvei, bet atstājiet daļu skrūves galviņas ārā.
2. Uzstādiet komutatoru caur pamatnē esošajām spraugām uz skrūvēm un nofiksējiet, pabīdot lejup.

Piezīme:

Ja TL-SF1005D/TL-SF1008D pamatnē nav spraugu, tas nav paredzēts uzstādīšanai pie sienas.

Komutatora priekšpusē ir redzamas LED gaismiņas:

LED	Statuss	Indikācija
Barošana (Power)	Deg	Komutators ir ieslēgts.
	Nedeg	Komutators nav pieslēgts barošanas avotam. * Lūdzu, pārbaudiet, vai strāvas vads ir pareizi pieslēgts un komutators ir IESLĒGTS.
Tīkla Ethernet LED	Deg	Attiecīgā tīkla Ethernet pieslēgvietā ir pieslēgta tīkla ierīcei.
	Mirgo	Notiek datu pārsūtīšana vai saņemšana.
	Nedeg	Attiecīgajam portam nav pieslēgta tīkla ierīce. * Lūdzu, pārbaudiet, vai kabeļa savienotāji ir pareizi iesprausti komutatorā un tīkla ierīcē, kā arī pārlicinieties, ka pieslēgtā tīkla ierīce ir ieslēgta un darbojas pareizi.

AUTORTIESĪBAS UN PREČZĪMES

TP-LINK® ir TP-LINK TECHNOLOGIES CO., LTD. reģistrēta prečzīme. Citi zīmoli un produktu nosaukumi ir attiecīgo ražotāju prečzīmes vai reģistrētās prečzīmes.

Autortiesības © 2012 TP-LINK TECHNOLOGIES CO., LTD. Visas tiesības aizsargātas.

<http://www.tp-link.com>

Pakuotės turinys

Dėžutėje turi būti:

- Vienas pastatomas komutatorius
- Vienas maitinimo šaltinis
- Vartotojo instrukcija

Pastaba:

Komplekte nėra varžtų skirtų montuoti įrangą prie sienos. Prašome kreiptis į savo tiekėją, jeigu trūksta išvardintų komplekto dalių arba jie yra sugadinti.

Vartotojo instrukcijoje minimi pastatomi komutatoriai, o toliau tekste bus vadinami komutatoriais. Šioje vartotojo instrukcijoje kaip pavyzdį naudosime TL-SF1016D komutatorių.

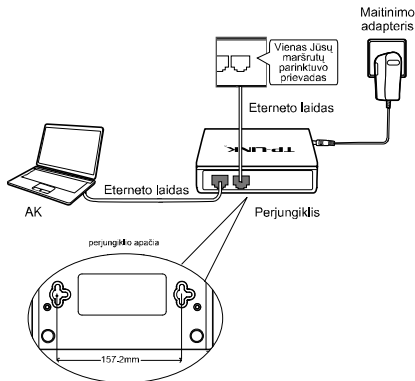

Montuodami komutatorių prie sienos, vadovaukitės toliau pateiktais nurodymais.

1. Sienoje išgręžkite dvi skylės. Į kiekvieną skylę įsukite varžtą, palikdami iškilusią galvutę.
2. Komutatoriuje esančias montavimo angas užkabinkite ant sienoje įtvirtintų varžtų ir patraukite komutatorių žemyn, kad įtvirtintumėte.

Pastaba:

TL-SF1005D/TL-SF1008D gali būti montuojamas prie sienos tik su apačioje esančiomis angomis.

Komutatoriaus indikacinės lemputės yra priekinėje panelės pusėje:

<u>Šviesos diodas</u> Indikacinė lemputė	Būsena	Reikšmė
<u>Energijos tiekimas</u> Energija	Šviečia	Ijungtas komutatoriaus maitinimas.
	Nešviečia	Išjungtas komutatoriaus maitinimas. * Patikrinkite ar maitinimo kabelis prijungtas prie komutatoriaus teisingai ir ar yra įjungtas maitinimas.
<u>Eterneto šviesos diodas</u> Kompiuterinio tinklo indikacinė lemputė	Šviečia	Atitinkamas kompiuterinio tinklo prievadas yra prijungtas prie tinklo įrenginio.
	Mirksi	Siunčiami arba gaunami duomenys.
	Nešviečia	Įrenginys nėra prijungtas prie atitinkamo prievado. *Prašome patikrinkite ar kabelio jungtys yra tinkamai prijungtos prie komutatoriaus ir įrenginio. Įsitikinkite, kad prijungtas įrenginys yra įjungtas ir veikia tinkamai.

AUTORIŲ TEISĖS ir PREKIŲ PREKINIAI ŽENKLAI

TP-LINK® yra registruotasis TP-LINK TECHNOLOGIES CO., LTD., prekės ženklas. Kiti ženklai ir gaminių pavadinimai yra atitinkamų savininkų prekių ženklai arba registruotieji prekių ženklai.

Autorių teisės © 2012 TP-LINK TECHNOLOGIES CO., LTD. Visos teisės saugomos.

<http://www.tp-link.com>

A csomag tartalma

A dobozban a következő elemek találhatóak:

- Egy asztali switch
- Egy hálózati adapter
- Jelen Felhasználói útmutató

Megjegyzés:

A fali rögzítőcsavarok nincsenek mellékelve. Ha a felsorolt elemek közül bármi hiányzik vagy sérült, lépjen kapcsolatba a forgalmazóval.

A Felhasználói útmutatóban említett switch az asztali switch készülékre vonatkozik magyarázat nélkül. Az egyszerűség kedvéért az útmutatóban a TL-SF1016D típust használjuk példaként.

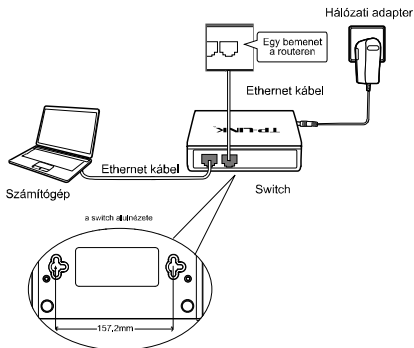

Nézze át a lenti lépéseket, ha a switch készüléket falra szeretné felszerelni.

1. Fúrjon két lyukat a falba. Tegyen egy-egy csavart mindkét lyukba, és hagyja kilógni a fejét.
2. Helyezze a két fali szerelőnyílást a csavarok fölé, és a switch készüléket csúsztassa lefelé a rögzítéshez.

Megjegyzés:

Az alul lévő nyílások nélkül a TL-SF1005D/TL-SF1008D típust nem lehet a falra szerelni.

A switch LED-jei az előlapon találhatóak:

LED	Állapot	Jelzés
Tápellátás	Világít	A switch be van kapcsolva.
	Nem világít	Nincs áramforrás. *Ellenőrizze, hogy a tápkábel megfelelően csatlakozik-e a switch készülékhez, és ügyeljen arra, hogy BE legyen kapcsolva.
Ethernet LED	Világít	A megfelelő ethernet port csatlakozik egy hálózati eszközhöz.
	Villog	Adatátvitel történik.
	Nem világít	Nem csatlakozik eszköz a megfelelő porthoz. *Ellenőrizze, hogy a kábel csatlakozói megfelelően be vannak-e dugva a switch készülékbe és az eszközbe, és ellenőrizze, hogy a csatlakoztatott eszköz be van-e kapcsolva és megfelelően működik.

SZERZŐI JOGOK ÉS VÉDJEJYEK

TP-LINK® a TP-LINK TECHNOLOGIES CO., LTD regisztrált védjegye. Más márkák és terméknevek a megfelelő tulajdonosok védjegyei vagy bejegyzett védjegyei.

Copyright © 2012 TP-LINK TECHNOLOGIES CO., LTD.
Minden jog fenntartva.

<http://www.tp-link.com>

Содржина на пакетот

Во кутијата треба да ги има следниве предмети:

- Еден десктоп-преклопник
- Еден напонски адаптер
- Ова упатство за корисникот

Забелешка:

Завртки за сидна монтажа не се предвидени. Контактирајте со вашиот дистрибутер доколку кој било од наведените предмети е оштетен или недостасува.

Преклопникот спомнат во ова Упатство за корисникот означува десктоп-преклопник без никакво објаснување. За едноставност, ќе го земеме за пример TL-SF1016D низ овој Водич.

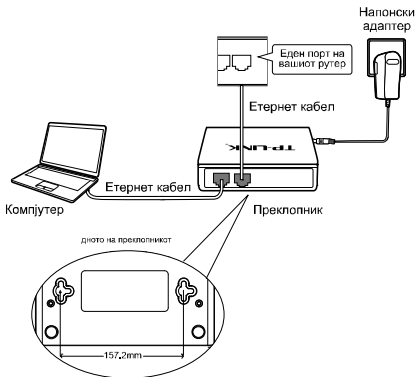

Погледнете ги чекорите подолу за да го монтирате преклопникот на ѕидот.

1. Направете две дупки во ѕидот. Вметнете завртка во секоја дупка и оставете да се гледа дел од нејзината глава.
2. Поставете ги двата слота за ѕидна монтажа преку завртките и лизгајте го надолу преклопникот за да го прицврстите.

Забелешка:

Без слотовите на дното, TL-SF1005D/TL-SF1008D не може да се монтира на ѕид.

LED диодите на преклопникот се наоѓаат на предниот панел:

LED	Статус	Индикација
Напојување	Вклучено	Преклопникот е вклучен.
	Исклучено	Нема извор на напојување. *Проверете дали напонскиот кабел е поврзан правилно со преклопникот и проверете дали напојувањето е ВКЛУЧЕНО.
LED за етернет	Вклучено	Соодветниот етернет-порт е поврзан со мрежен уред.
	Трепка	Податоците се пренесуваат или примаат.
	Исклучено	Нема уред поврзан со соодветниот порт. *Проверете дали кабелските конектори се цврсто приклучени во преклопникот и уредот и проверете дали поврзаниот уред е вклучен и работи добро.

АВТОРСКИ ПРАВА И ЗАШТИТНИ ЗНАЦИ

TP-LINK® е регистриран заштитен знак на TP-LINK TECHNOLOGIES CO., LTD. Останатите брендови и имиња на производи се заштитни знаци или регистрирани заштитни знаци на нивните сопственици.

Copyright © 2012 TP-LINK TECHNOLOGIES CO., LTD.
Сите права се задржани.

<http://www.tp-link.com>

Twoje pudełko powinno zawierać następujące przedmioty:

- jeden Przełącznik typu Desktop
- jeden zasilacz
- niniejszy Podręcznik użytkownika

Uwaga:

Opakowanie nie zawiera śrub do montażu na ścianie. Skontaktuj się ze swoim sprzedawcą, jeśli brakuje któregoś z wyżej wymienionych przedmiotów lub przedmiot jest uszkodzony.

Określenie Przełącznik użyte w niniejszym Podręczniku użytkownika oznacza Przełącznik typu Desktop bez dalszych wyjaśnień. Właściwości i funkcje Przełącznika opisano w niniejszym Podręczniku na przykładzie modelu TL-SF1016D.

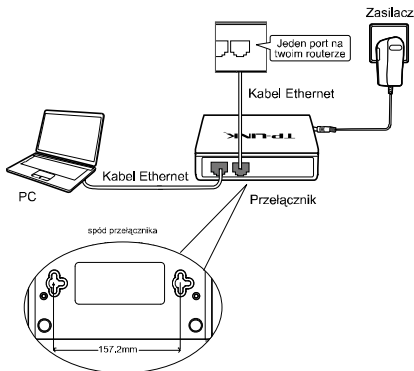

Postępuj według poniższych kroków, aby zamontować Przełącznik na ścianie.

1. Wywierć dwa otwory w ścianie. Włóż śrubę w każdy z otworów tak, aby wystawała z niego część trzpienia wraz z łebkiem.
2. Umieść otwory mocujące Przełącznika nad śrubami i przesun Przełącznik w dół, aby go zamocować.

Uwaga:

Przełącznik TL-SF1005D/TL-SF1008D nie posiada otworów mocujących i nie może być zamontowany na ścianie.

Diody LED przełącznika znajdują się na jego przednim panelu:

LED	Stan	Znaczenie
Power	Włączona	Przełącznik jest włączony.
	Wyłączona	Brak zasilania. *Sprawdź czy przewód zasilający jest prawidłowo podłączony do Przełącznika i upewnij się, że gniazdko elektryczne jest sprawne.
Diody Ethernet	Włączona	Odpowiedni port Ethernet jest połączony z urządzeniem sieciowym.
	Mruga	Transmisja danych.
	Wyłączona	Odpowiedni port Ethernet nie jest połączony z żadnym urządzeniem sieciowym. *Sprawdź czy kabel sieciowy jest prawidłowo połączony zarówno z przełącznikiem jak i z urządzeniem i czy podłączone urządzenie jest włączone i działa prawidłowo.

PRAWA AUTORSKIE I ZNAKI HANDLOWE

TP-LINK® jest zarejestrowanym znakiem handlowym firmy TP-LINK TECHNOLOGIES CO., LTD. Inne marki i nazwy produktów są znakami towarowymi lub zarejestrowanymi znakami towarowymi ich właścicieli.

Copyright © 2012 TP-LINK TECHNOLOGIES CO., LTD.
Wszelkie prawa zastrzeżone.

<http://www.tp-link.com>

Комплект поставки

В коробке должны находиться следующие предметы:

- Один настольный коммутатор
- Один блок питания
- Данное руководство пользователя

Примечание:

Шурупы для настенного крепления в комплект не входят. В случае повреждения или отсутствия любого из указанных выше предметов, обратитесь к своему дистрибьютору.

Коммутатор, речь о котором идет в данном руководстве пользователя, представляет собой настольный коммутатор без какого-либо пояснения. Для простоты мы в качестве примера используем в данном руководстве TL-SF1016D.

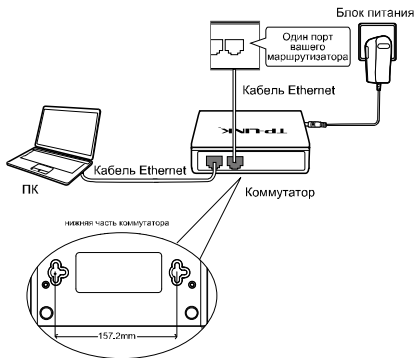

Для крепления коммутатора на стене, выполните указанные ниже шаги.

1. Просверлите в стене два отверстия. Вставьте болт в каждое отверстие и оставьте часть головки болта, чтобы она выступала наружу.
2. Поместите оба отверстия для настенного монтажа на болты и опустите коммутатор вниз для его крепления на стене.

Примечание:

В случае если на нижней панели нет отверстий для настенного монтажа, TL-SF1005D/TL-SF1008D нельзя закрепить на стене.

Светодиодные индикаторы коммутатора, расположенные на передней панели:

Светодиодный индикатор	Состояние	Индикация
Питание	Горит	Коммутатор включен.
	Не горит	Нет питания. *Проверьте, чтобы кабель питания должным образом был подключен к коммутатору, а также убедитесь, что питание включено.
Светодиодный индикатор Ethernet	Горит	Соответствующий порт ethernet подключен к сетевому устройству.
	Мигает	Происходит передача или получение данных.
	Не горит	К соответствующему порту не подключено ни одно устройство. *Проверьте, чтобы разъемы кабеля были надежно подключены к коммутатору и устройству, а также, что подключенное устройство включено и работает должным образом.

АВТОРСКОЕ ПРАВО И ТОВАРНЫЕ ЗНАКИ

TP-LINK® является зарегистрированным товарным знаком TP-LINK TECHNOLOGIES CO., LTD. Другие бренды и название товаров являются товарными знаками или зарегистрированными товарными знаками соответствующих владельцев.

Авторское право © 2012 TP-LINK TECHNOLOGIES CO., LTD. Все права защищены.

<http://www.tp-link.com>

Conținutul pachetului

În cutie trebuie să se găsească următoarele articole:

- Un comutator desktop
- Un adaptor de alimentare
- Prezentul ghid de utilizare

Notă:

Șuruburile pentru montajul pe perete nu sunt livrate. Dacă vreunul dintre articolele din listă este deteriorat sau lipsește, luați legătura cu distribuitorul.

Comutatorul menționat în aceste instrucțiuni reprezintă comutatorul desktop, fără alte explicații. Pentru a simplifica lucrurile, în acest ghid vom folosi ca exemplu comutatorul TL-SF1016D.

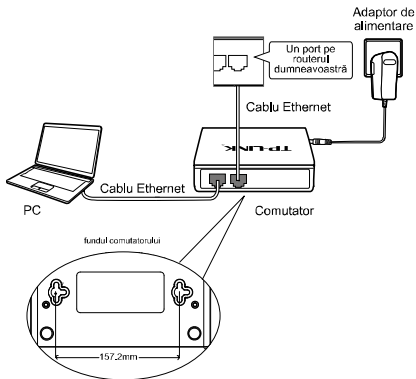

Pentru montajul comutatorului pe perete, vezi pașii de mai jos.

1. Se dau două găuri în perete. Introduceți câte un șurub în fiecare gaură, lăsând la vedere o parte a capului.
2. Peste șuruburi se așează cele două suporturi de montare pe perete iar comutatorul se trage în jos pentru montare.

Notă:

Fără acele suporturi la fund, comutatorul TL-SF1005D/ TL-SF1008D nu poate fi montat pe perete.

Ledurile comutatorului sunt amplasate pe panoul frontal:

LED	Starea	Indicația
Alimentare	Pornit	Comutatorul este alimentat.
	Oprit	Nu există sursă de alimentare. *Verificați cablul de alimentare să fie corect racordat la comutator și ca alimentarea să fie pornită.
LED Ethernet	Pornit	Portul de ethernet corespunzător este conectat la un dispozitiv de rețea.
	Clipește	Se transmit sau se recepționează date.
	Oprit	La portul respectiv nu este conectat niciun dispozitiv. *Verificați cablurile de racordare să fie bine cuplate la comutator și la aparat după care se verifică dacă aparatul conectat este pornit și funcționează bine.

COPYRIGHT ȘI MĂRCI COMERCIALE

TP-LINK® este o marcă comercială înregistrată a TP-LINK TECHNOLOGIES CO., LTD. Celelalte mărci și denumiri de produse sunt mărci comerciale și mărci comerciale înregistrate ale deținătorilor acestora.

Copyright © 2012 TP-LINK TECHNOLOGIES CO., LTD.
Toate drepturile rezervate.

<http://www.tp-link.com>

Përmbajtja e Paketës

Artikujt e mëposhtëm duhet të gjenden në kutinë tuaj:

- Një Suiç Desktopi
- Një Adaptor Energjie
- Ky Manual Përdoruesi

Shënim:

Vidat e montimit në mur nuk janë dhënë. Ju lutem kontaktoni me distributorin tuaj nëse ndonjë prej artikujve të renditur është i dëmtuar ose mungon.

Çelësi i përmendur në këtë Manual Përdoruesi qëndron Suiçin e Desktopit pa ndonjë shpjegim. Për Thjeshtësi, do të marrim si shembull TL-SF1016D gjatë këtij Manuali.

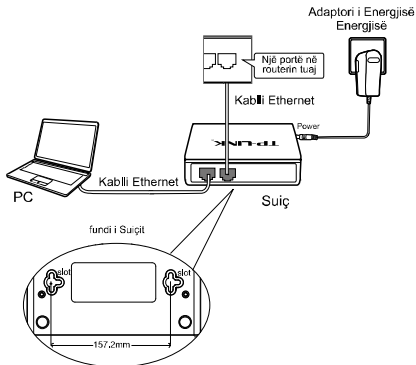

Shikoni hapat e mëposhtëm për të montuar Suiçin mbi një Mur.

1. Hapni dy vrima në mur. Futni një vidë në secilën vrimë dhe lëreni të ekspozuar një pjesë të kokës të saj.
2. Vendosini dy slotat e montimit në mur mbi vidat dhe rëshkiteni Suiçin poshtë për ta shtrënguar.

Shënim:

Pa slotat në fund, TL-SF1005D/TL-SF1008D nuk mund të montohet në mur.

Dritat LED të Suiçit ndodhen në pjesën përpara.

LED	Statusi	Treguesi
Energjia	Ndezur	Suiçi është i ndezur.
	Fikur	Nuk Ka Burim Energjie *Ju lutem kontrolloni nëse kabli i energjisë është i lidhur siç duhet me Suiçin, dhe kontrolloni nëse energjia është Ndezur (ON).
LED e Ethernet	Ndezur	Porta përkatëse e ethernet është e lidhur me një pajisje rrjeti.
	Pulsimi	Po transmetohen ose merren të dhëna.
	Fikur	Asnjë pajisje nuk është lidhur me portën përkatëse. *Ju lutem kontrolloni nëse konektorët e kabllit janë të lidhur mirë me suiçin dhe pajisjen, dhe verifikoni nëse pajisja e lidhur është e ndezur dhe po punon mirë.

TË DREJTAT E AUTORIT & MARKAT

TP-LINK® është një markë e regjistruar e TP-LINK TECHNOLOGIES CO., LTD. Emrat e markave dhe produkteve të tjera janë marka ose marka të regjistruara të pronarëve të tyre përkatës.

E Drejta e Autorit © 2012 TP-LINK TECHNOLOGIES CO., LTD. Të gjitha të drejtat e rezervuara.

<http://www.tp-link.com>

Obsah balenia

V balení by ste mali nájsť nasledovné položky:

- 1 ks stolový prepínač
- 1 ks sieťový adaptér
- túto používateľskú príručku

Poznámka:

Skrutky na montáž na stenu nie sú súčasťou dodávky. Ak sú akékoľvek uvedené položky poškodené alebo chýbajú, kontaktujte svojho distribútora.

Prepínač uvádzaný v tejto používateľskej príručke znamená stolový prepínač bez ďalšieho vysvetlenia. Kvôli zjednodušeniu uvádzame v tejto príručke ako príklad TL-SF1016D.

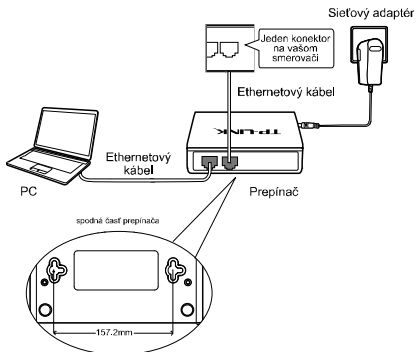

Ohľadom montáže prepínača na stenu postupujte podľa nasledovných krokov.

1. Vyvrtajte dva otvory do steny. Vložte skrutku do každého otvoru a nechajte časť s hlavičkou trčať von.
2. Umiestnite dva zárezy pre montáž na stenu nad skrutky a posunutím prepínača smerom nadol ho pripevnite.

Poznámka:

Bez zárezov na spodnej časti nie je možné TL-SF1005D/ TL-SF1008D namontovať na stenu.

Diódy LED prepínača sú umiestnené na prednom paneli:

LED	Stav	Význam
Napájanie	svieti	Prepínač je zapnutý.
	nesvieti	Bez zdroja napájania. *Skontrolujte, či je sieťová šnúra správne zapojená do prepínača a uistite sa, že je zariadenie zapnuté.
Ethernetová LED dióda	svieti	Príslušný ethernetový konektor je pripojený do sieťového zariadenia.
	bliká	Práve sa prenášajú alebo prijímajú údaje.
	nesvieti	Do príslušného konektora nie je pripojené žiadne zariadenie. *Skontrolujte, či sú konektory káblov pevne zapojené do prepínača a zariadenia a overte, či je pripojené zariadenie zapnuté a pracuje správne.

AUTORSKÉ PRÁVA A OBCHODNÉ ZNAČKY

TP-LINK® je ochranná známka spoločnosti TP-LINK TECHNOLOGIES CO., LTD. Ostatné značky a názvy produktov sú obchodné značky alebo ochranné známky ich príslušných vlastníkov.

© 2012 TP-LINK TECHNOLOGIES CO., LTD. Všetky práva vyhradené.

<http://www.tp-link.com>

Vsebina paketa

V škatli se nahajajo naslednji predmeti:

- Eno namizno stikalo
- En napajalnik
- Ta navodila za uporabo

Opomba:

Vijaki za namestitev na steno niso priloženi. Če je kateri koli od naštetih predmetov poškodovan ali manjka, se obrnite na svojega distributerja.

Stikalo v teh navodilih za uporabo brez kakršne koli razlage pomeni namizno stikalo. Zaradi poenostavitve bomo skozi celotna navodila za primer uporabljali TL-SF1016D.

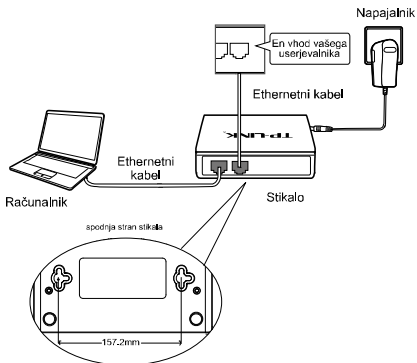

Če želite stikalo namestiti na steno, upoštevajte naslednja navodila.

1. V steno izvrtajte dve luknji. V vsako luknjo vstavite vijak in pustite del glave vijaka odkrit.
2. Reži za nameščanje na steno položite čez vijaka in stikalo potisnite navzdol, da ga pritrdite.

Opomba:

Stikala TL-SF1005D/TL-SF1008D ni mogoče namestiti na steno brez rež na spodnji strani.

Lučke stikala se nahajajo na sprednji plošči:

Lučka	Status	Pomen
Vklop	Sveti	Stikalo je vklopljeno.
	Ne sveti	Ni vira energije. *Preverite, ali je priključni kabel pravilno povezan s stikalom in se prepričajte, da je stikalo vklopljeno.
Lučka za ethernet	Sveti	Ustrezni ethernetni vhod je povezan z omrežno napravo.
	Utripa	Podatki se posredujejo ali prejemajo.
	Ne sveti	Na ustrezni ethernetni vhod ni priključena nobena omrežna naprava. *Preverite, ali so priključki kablov dobro vstavljeni v stikalo in se prepričajte, da je naprava vklopljena in deluje pravilno.

AVTORSKE PRAVICE IN BLAGOVNE ZNAMKE

TP-LINK® je registrirana blagovna znamka podjetja TP-LINK TECHNOLOGIES CO., LTD. Ostale znamke in imena proizvodov so blagovne znamke ali registrirane blagovne znamke svojih lastnikov.

Avtorske pravice © 2012 TP-LINK TECHNOLOGIES CO., LTD. Vse pravice pridržane.

<http://www.tp-link.com>

Sadržina pakovanja

U pakovanju bi se trebali nalaziti sledeći artikli:

- Stoni prekidač
- Električni adapter
- Ovaj korisnički vodič

Napomena:

Zavrtnji za montažu na zid nisu isporučeni. Ukoliko su neki od gore navedenih artikala oštećeni ili nedostaju, obratite se prodavcu.

Prekidač koji se spominje u ovom korisničkom vodiču se odnosi na stoni prekidač. Zbog jednostavnosti koristićemo TL-SF1016D kao primer u priručniku.

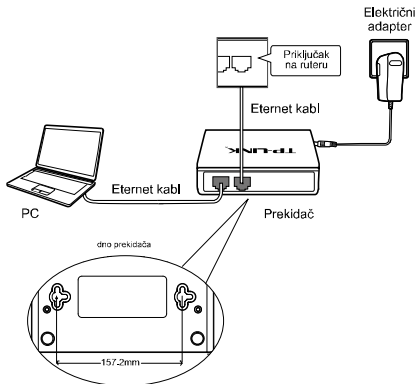

Montaža prekidača na zid je opisana dole.

1. Izbušite dve rupe u zidu. Utaknite zavrtnj u svaku rupu i ostavite deo glave zavrtnja da viri.
2. Postavite dva utora za montažu na zid preko zavrtnja i gumite prekidač prema dole da biste ga učvrstili.

Napomena:

Bez utora na dnu TL-SF1005D/TL-SF1008D se ne može montirati na zid.

LED diode prekidača se nalaze na prednjoj ploči:

LED	Stanje	Oznaka
Power	Svetli	Prekidač je uključen.
	Ne svetli	Nema izvora struje. *Proverite da li je električni kabl pravilno spojen sa prekidačem i proverite da li je prekidač uključen.
Ethernet	Svetli	Odgovarajući ethernet priključak je spojen sa mrežnim uređajem.
	Treperi	Podaci se prenose ili primaju.
	Ne svetli	Uređaj nije spojen sa odgovarajućim priključkom. *Proverite da li su priključci kabla čvrsto utaknuti u prekidač i uređaj, a zatim proverite da li je spojeni uređaj uključen i da li pravilno radi.

AUTORSKA PRAVA I TRGOVAČKI ŽIGOVI

TP-LINK® je registrovani trgovački žig kompanije TP-LINK TECHNOLOGIES CO., LTD. Ostale marke i imena proizvoda su trgovački žigovi ili registrovani trgovački žigovi njihovih vlasnika.

Autorsko pravo © 2012. TP-LINK TECHNOLOGIES CO., LTD. Sva prava pridržana.

<http://www.tp-link.com>